



WEX30

Éclairage à LED subaquatique

Réf : PF10R200

Table des matières

1. Caractéristiques techniques	1
2. Contenu de l'emballage	2
3. Compatibilité - Commande	2
4. Utilisation - Mode Autonome	2
5. Sécurité	2
6. Installation et raccordement électrique	3
7. Protection des projecteurs	4
8. Section des câbles	4
A. Schéma de raccordement	4
B. Déclaration de conformité	4

1. Caractéristiques techniques

Dimensions	Standard PAR-56
Installation	Dans niche standard PAR-56
Alimentation	12 V ~ (AC) 50Hz/60Hz
Puissance consommée	40W maximum (selon couleur)
Type de LED	9 LED de puissance monochrome (3R/3G/3B) + 6 LED MidPower blanc froid 6000°K Groupe de risque 1 (risque faible) selon IEC62471:2006
Indice de protection	IP-68 (après installation)
Flux lumineux max	Selon couleur / 1150 lm maxi (en blanc)
Contrôle des couleurs	RC+, RC+ BT ou par coupures d'alimentation



Lire attentivement cette notice avant d'installer, de mettre en service, ou d'utiliser ce produit.



Le projecteur ne doit jamais être alimenté hors d'eau.

2. Contenu de l'emballage

1 ampoule BRIO WEX30 avec

- 2 vis + rondelles inox pour la connexion
- Notice technique (ce document)

3. Compatibilité - Commande

Les ampoules à LED BRIO WEX30 peuvent fonctionner de façon autonome avec de simples micro-coupures réalisées au niveau de l'interrupteur marche/arrêt, ou être contrôlés à distance au moyen d'un système RC + (Brio RC+, MOD Brio RC+ ou Meteor2), ou d'un système RC+ BT avec Bluetooth® (Brio RC+ BT, Meteor2).

Pour une installation avec des projecteurs synchronisés, il est nécessaire de combiner plusieurs projecteurs compatibles avec le système de contrôle RC+ et RC+ BT. **Tous les projecteurs CCEI (tout modèle X30 confondu) fabriqués après le mois de novembre 2016 sont compatibles.**

4. Utilisation - Mode Autonome

En l'absence de boîtier de commande, les ampoules fonctionnent de façon autonome et l'utilisateur peut choisir entre 18 modes : 11 couleurs fixes et 7 programmes en faisant des micro-coupures de courants.

Changement de mode et réinitialisation

- Une coupure de courant de <1s permet de passer à la couleur / séquence suivante. Une fois toutes les couleurs visualisées, les éclairages reviennent à la première couleur (blanc pur).
- Une coupure de 2s réinitialise la synchronisation des éclairages et permet de revenir au mode 2 (bleu)
- La remise en route après une longue coupure (>4s) rallume les éclairages sur la dernière couleur sélectionnée.

Couleurs fixes et séquences disponibles

Les couleurs et séquences défilent selon un ordre défini :

- **1 à 11 : couleurs fixes.** 1.Blanc pur | 2.Bleu | 3.Bleu Lagon | 4.Cyan | 5.Violet | 6.Magenta | 7.Rose | 8.Rouge | 9.Orange | 10.Vert | 11.Vert d'eau
- **12 à 18 : séquences.** 12.Fast gradient | 13.Slow rainbow | 14.Colours parade | 15.Techno rhythm | 16.Blue variations | 17.Random parade | 18. Random colours



5. Sécurité

En cas d'augmentation anormale de la température à l'intérieur du WEX30, un dispositif de sécurité stoppe l'éclairage et il émet des flashes rouges. Dès que la température revient à la normale, les ampoules reprennent leur fonctionnement.

6. Installation et raccordement électrique



L'installation de ce produit peut vous exposer à des chocs électriques. Il est vivement recommandé de faire appel à une personne qualifiée. Une erreur d'installation peut vous mettre en danger et endommager de façon irréversible le produit et les équipements qui lui sont raccordés. Conformément à la norme NF C 15-100, les éclairages subaquatiques installés dans le volume 0 doivent impérativement être alimentés en TBTS (Très Basse Tension de Sécurité). Couper l'alimentation en amont avant de manipuler l'installation électrique.

Risque de choc électrique. A connecter seulement sur un circuit protégé par un dispositif différentiel 30mA. Si vous ne pouvez vous assurer de la présence de ce type de protection, contactez un électricien qualifié.

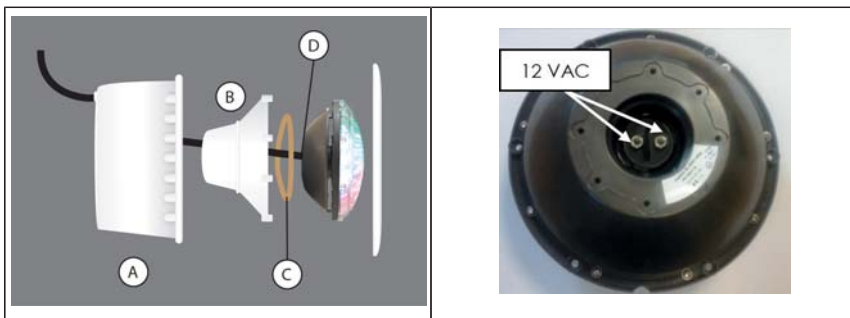

- A. niche au format d'ampoule PAR56
- B. Support de l'ampoule PAR56
- C. Joint d'étanchéité à écraser lors du montage du projecteur. Celui-ci garantit l'étanchéité de la connexion électrique.
- D. Alimentation 12V AC. Le câble d'alimentation doit être équipé de cosse dites "à l'oeil" ou "à fourche" permettant une connexion adéquate (Ø 4mm).

Se référer à la notice de la niche pour le remplacement de l'ampoule.



Attention à la flèche présente sur l'avant de l'ampoule, devant être positionnée vers le haut.

7. Protection des projecteurs

Il est nécessaire d’avoir une protection indépendante pour chaque WEX30. La protection doit être assurée au secondaire du transformateur par l’utilisation de fusibles ou disjoncteurs de 4A.

8. Section des câbles

La chute de tension dans le câble d’alimentation du WEX30 doit être limitée afin de ne pas altérer les couleurs.	SECTION (mm²)				
	2,5	4	6	10	
Respectez le tableau ci-contre (un projecteur par câble)	Longueur maxi (m)	10,0	17,0	25,6	42,6

A. Schéma de raccordement

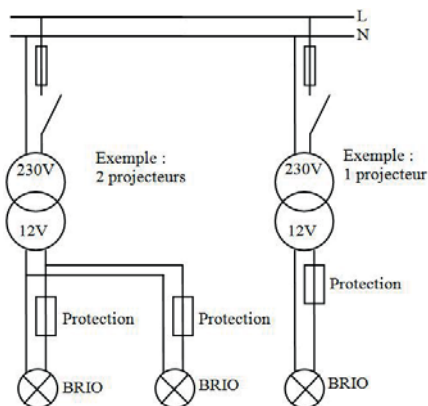

B. Déclaration de conformité

La société Bleu Electrique SAS (FR47403521693) déclare que le produit WEX30 satisfait aux exigences de sécurité et de compatibilité électromagnétique des directives européennes 2006/95/CE et 2004/108/CE.



Emmanuel Baret
Marseille, le 08/03/2016

Cachet Distributeur

Date de la vente : N° de lot :

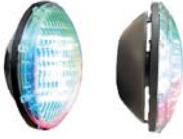

WEX30

Underwater LED lighting

Réf : PF10R200



Table of Contents

1. Technical features	1
2. Packaging Contents	2
3. Compatibility - Control	2
4. Use - Autonomous mode	2
5. Safety	2
6. Electrical Connections	3
7. Projector Protection	4
8. Cable section	4
A. Connection schematic	4
B. Declaration of conformity	4

1. Technical features

Sizes	Standard PAR-56
Installation	In standard PAR-56 niche
Power supply	12 V ~ (AC) 50Hz/60Hz
Power consumed	40W maximum (according to colour)
LED type	9 powerful monochrome LEDs (3R/3G/3B) + 6 MidPower cool white LEDs 6000°K Risk group 1 (low risk) according to IEC62471:2006
Protection index	IP-68 (after installation)
Max. luminous flux	According to colour/1150 lm maxi (white)
Color control	RC+, RC+ BT or by toggle switch



Read these instructions carefully before installing, commissioning and using this product.



Lights must never be turned on outside of water.

2. Packaging Contents

1 BRIO WEX30 bulb with

- 2 stainless steel screws + washers for connection
- Technical manual (this document)

3. Compatibility - Control

The BRIO WEX30 LED bulbs can operate autonomously with simple power cuts applied to the on/off switch, or be controlled remotely using an RC+ system (Brio RC+, MOD Brio RC+ or Meteor2), or a RC+ BTsystem (Brio RC+, Meteor2).

To get all lights synchronized in your pool you have to combine with RC+ and RC+ BT system compatible lights. **All after November 2016 manufactured CCEI lights (all X30 models) are compatible.**

4. Use - Autonomous mode

In the absence of a control unit, the bulbs operate autonomously and the user can choose between 18 modes: 11 set colours and 7 programmes (with shorts cutting power supply).

Change of mode

- A small cut of power supply (less than 1s) switches to the next colour / sequence. Once all the colours are displayed, the light goes back to the first colour (pure white).
- A cut of supply (2s) resets the light synchronization and switches them to second colour (blue)
- After a long stop (more than 4s) the lights show the last displayed colour.

Fixed colours and availables sequences

Colours and sequences are displayed in this order :

- **1 to 11 : fixed colours.** 1.Pure white | 2.Blue | 3.Blue Lagoon | 4.Cyan | 5.Violet | 6.Magenta | 7.Pink | 8.Red | 9.Orange | 10.Green | 11.Sea green
- **12 to 18 : sequences.** 12.Fast gradient | 13.Slow rainbow | 14.Colours parade | 15.Techno rhythm | 16.Blue variations | 17.Random parade | 18. Random colours



5. Safety

If the temperature inside the WEX30 is abnormally high, a safety device shuts off the lighting and produces a red flashing light. As soon as the normal temperature returns, the bulbs return to normal working order.

6. Electrical Connections



Installation of this product involves a hazard of electric shocks. We strongly recommend you contract a professional installer. Incorrect installation places you in danger and may irreversibly damage the product and the equipment connected to it. In compliance with the NF C 15-100 standard, pool lights installed in Volume 0 must always be powered with SELV (Safety Extra Low Voltage). Always cut off the power upstream before handling the electrical installation.

Risk of electric shock. Only connect to a circuit which is protected by a ground-fault circuit interrupter. If you are not sure if these types of devices are fitted, contact a qualified electrician.

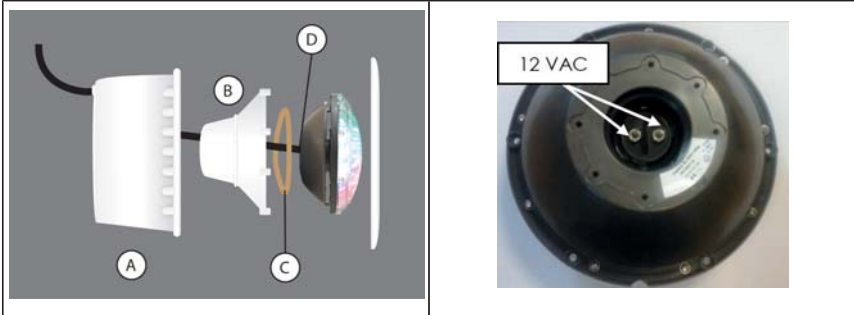

- A. standard PAR56 niche
- B. PAR56 bulb support
- C. Seal to crush during light installation. This guarantees the tightness of the electrical connection.
- D. 12V AC Power supply. The cable must be equipped with "eye" or "fork" terminal plugs for a proper connection (Ø 4 mm)

Refer to the user guide of the niche to replace the bulb.



The arrow in front of the bulb must be placed on top during installation.

7. Projector Protection

Independent protection is necessary for each WEX30. Protection must be ensured in the secondary of the transformer using fuses or breakers at 4A.

8. Cable section

The drop in voltage in the power supply cable of the WEX30 must be limited so that the colours are not altered.	SECTION (mm²)				
	2.5	4	6	10	
Respect the table opposite (one projector per cable);	Max. length (m)	10.0	17.0	25.6	42.6

A. Connection schematic

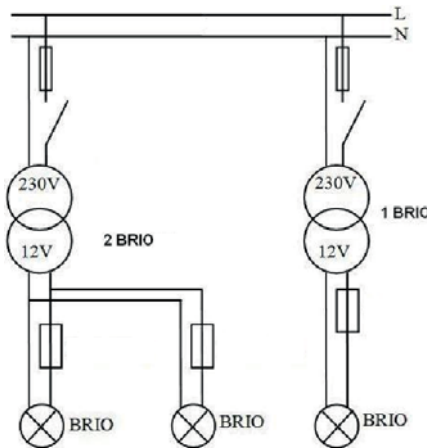

B. Declaration of conformity

Bleu Electrique SAS (FR47403521693) declares that product WEX30 is compliant with the safety and electromagnetic compatibility requirements of European directives 2006/95/CE and 2004/108/CE.		
		Emmanuel Baret Marseilles, on 15/03/2017
Distributor's stamp		
Date of sale: Batch N°:		



WEX30

LED-Unterwasserbeleuchtung

Réf : PF10R200

Inhaltsverzeichnis

1. Technische Merkmale	1
2. Inhalt der Verpackung	2
3. Kompatibilität - Steuerung	2
4. Einsatz - Autonomer Betrieb	2
5. Sicherheit	2
6. Elektroanschluss	3
7. Schutz der Strahler	4
8. Kabelquerschnitte	4
A. Anschlussplan	4
B. Konformitätserklärung	4

1. Technische Merkmale

Maße	Standard PAR-56
Installation	In Standard-Nische PAR-56
Versorgungsspannung	12 V ~ (AC) 50 Hz/60 Hz
Leistungsaufnahme	maximal 40 W (je nach Farbe)
LED-Typ	9 Power-LED monochrom (3R/3G/3B) + 6 LED MidPower weiß kalt 6000°K Risikogruppe 1 (geringes Risiko) gemäß IEC62471:2006
Schutzklasse	IP-68 (nach der Montage)
Max. Lichtstrom	Je nach Farbe / maximal 1150 lm (in weiß)
Farbsteuerung	Mit RC+, BRIO RC+ BT oder per Unterbrechung der Stromversorgung



Diese Anweisung vor der Installation, Inbetriebnahme oder Benutzung dieses Produkts aufmerksam lesen.



Der Projektor darf niemals außerhalb des Wassers an das Stromnetz angeschlossen werden.

2. Inhalt der Verpackung

1 Lampe BRIO WEX30 mit

- 2 Schrauben + Edelstahl-Unterlegscheiben für den Anschluss
- Betriebsanleitung (dieses Dokument)

3. Kompatibilität - Steuerung

Die LED BRIO WEX30 können autonom mit einfachen Mini-Unterbrechungen der Stromversorgung am Ein-/Ausschalter betrieben werden, oder mit einem RC+ System (BRIO RC+, MOD BRIO RC+ oder Meteor2), oder mit einem RC+ BT System mit Bluetooth® (Brio RC+, Meteor2).

Im Falle eines Beckens mit mehreren Scheinwerfern, ist es erforderlich, RC+ und RC+ System kompatible Scheinwerfer einzubauen. **Alle nach 2016 produzierten CCEI Scheinwerfer (X30 Modelle) sind kompatibel.**

4. Einsatz - Autonomer Betrieb

Bei Fehlen des Steuergehäuses funktionieren die Lampe autonom und der Benutzer kann 18 Modi auswählen: 11 stationäre Farben und 7 Programme.

Modus Wechsel

- Bei jeder kleinen Stromunterbrechung (weniger als 1s) wird zur nächsten Farbe/zum nächsten Programm geschaltet. Nach dem Programm 18 kommen die WEX zur ersten Farbe zurück (Modus 1)
- Mit einer Stromunterbrechung von 2s erfolgt ein Reset: Alle Scheinwerfer leuchten dann blau (Modus 2)
- Nach einer langen Pause (mehr als 4s) leuchtet die letzte Farbe, die vor dem Ausschalten an war.

Stationäre Farben und Programme

- **1 - 11 : Stationäre Farben.** 1.Weiß | 2.Blau | 3.Lagunenblau | 4.Cyan | 5.Violett | 6.Magenta | 7.Rosa | 8.Rot | 9.Orange | 10.Grün | 11.Wassergrün
- **12 - 18 : Programme.** 12.Fast gradient | 13.Slow rainbow | 14.Colours parade | 15.Techno rhythm | 16.Blue variations | 17.Random parade | 18. Random colours



5. Sicherheit

Bei einer anormalen Erhöhung der Temperatur im Inneren des WEX stoppt eine Sicherheitsvorrichtung die Beleuchtung und gibt rote Blitze ab. Sobald die Temperatur auf einen normalen Wert zurückgeht, nehmen die Lampe ihren Betrieb wieder auf.

6. Elektroanschluss



Die Installation dieses Produkts kann Sie Stromschlägen aussetzen. Es wird empfohlen, eine qualifizierte Person hinzuzuziehen. Ein Installationsfehler, kann eine Gefährdung für Sie darstellen und das Produkt und die daran angeschlossenen Geräte unwiederbringlich schädigen. Entsprechend der Norm NF C 15-100 müssen Unterwasserbeleuchtungen, die im Volumen 0 installiert werden, mit SELV (Sicherheitskleinspannung) versorgt werden. Immer die Stromzufuhr oberhalb unterbrechen, bevor man die elektrische Installation manipuliert.

Risiko eines Stromschlags. Nur an einen durch ein Differenzial geschützten Kreislauf anschließen. Wenn Sie das Vorhandensein dieser Art Schutz nicht gewährleisten können, kontaktieren Sie einen qualifizierten Elektriker.

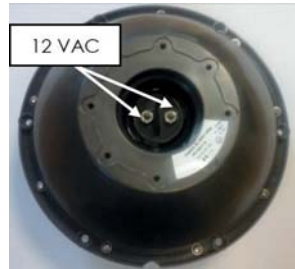
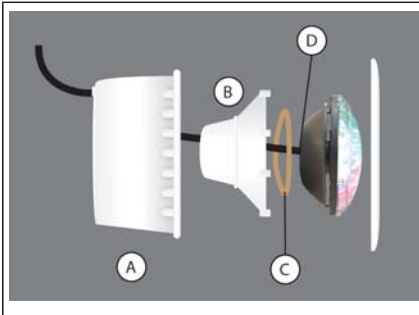

- A. PAR-56 Birne
- B. PAR-56 Innentopf
- C. Dichtung, die während der Montage eingedrückt werden muss, um die Wasserdichtheit des Einbaus zu gewährleisten.
- D. 12V AC Anschluss. Das Kabel soll mit Ring- oder Gabel-Kabelschuhen versehen sein, um einen angemessenen Anschluss zu ermöglichen (Ø 4mm)



Der vorne angebrachte Pfeil muss oben positioniert werden.

7. Schutz der Strahler

Für jeden einzelnen WEX30 muss ein separater Schutz vorgesehen werden. Der Schutz muss an der Sekundärseite des Transformators anhand von Sicherungen oder Lastschaltern mit 4A gewährleistet werden.

8. Kabelquerschnitte

Der Spannungsabfall im Stromkabel des WEX30 muss begrenzt sein, damit die Farben nicht beeinträchtigt werden.	QUERSCHNITT (mm²)				
	2,5	4	6	10	
Halten Sie sich an die nebenstehende Tabelle (ein Scheinwerfer pro Kabel)	Höchstlänge (m)	10,0	17,0	25,6	42,6

A. Anschlussplan

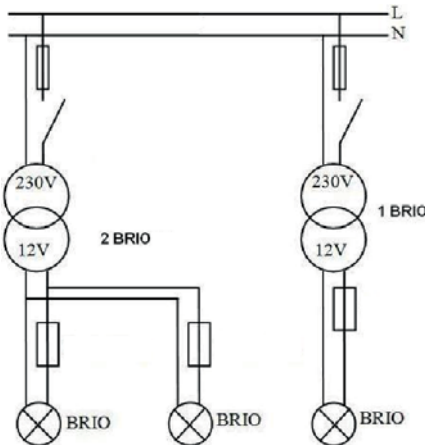

B. Konformitätserklärung

Die Gesellschaft Bleu Electrique SAS (FR47403521693) erklärt, dass das Produkt WEX30 den Anforderungen an Sicherheit und elektromagnetischer Kompatibilität der europäischen Richtlinien 2006/95/CE et 2004/108/CE erfüllt gelistet.		
CE		Emmanuel Baret Marseille, am 15/03/2017
Stempel Händler		
Verkaufsdatum: Chargennr.:		



WEX30

Iluminación subacuática mediante LED

Réf : PF10R200



Tabla de contenidos

1. Características técnicas	1
2. Contenido del embalaje	2
3. Compatibilidad - Mandos	2
4. Uso - Modo Autónomo	2
5. Seguridad	2
6. Instalación y conexión eléctrica	3
7. Protección de los proyectores	4
8. Sección de los cables	4
A. Esquema de conexiones	4
B. Declaración de conformidad	4

1. Características técnicas

Dimensiones	Estándar PAR-56
Instalación	En el nicho estándar PAR-56
Tensión del suministro eléctrico	12 V ~ (AC) 50Hz/60Hz
Potencia consumida	40W máximo (según el color)
Tipo de LED	9 LED de potencia monocromo (3R/3G/3B) + 6 LED MidPower blanco frío 6000°K Grupo de riesgo 1 (riesgo débil) de acuerdo con IEC62471:2006
Índice de protección	IP-68 (después de la instalación)
Flujo luminoso máx.	Según el color / 1150 lm máx. (en blanco)
Control de los colores	Mediante BRIO-RC+, RC + BT o mediante cortes de suministro



Leer atentamente estas instrucciones antes de instalar, poner en servicio, o utilizar este producto.

2. Contenido del embalaje

- 1 bombilla BRIO WEX30 con
- 2 tornillos + arandelas de acero inoxidable para la conexión
- Nota técnica (este documento)

3. Compatibilidad - Mandos

Los LEDs BRIO WEX30 pueden funcionar de forma autónoma con simples microcortes realizados en el interruptor de puesta en marcha/parada o controlarse por control remoto mediante un sistema denominado RC+ (BRIO RC+, MOD BRIO RC+ o METEOR2) o con el sistema RC+ BT con Bluetooth® (Brio RC+ BT, Meteor2)

En el caso de una instalación con varios focos, es imprescindible utilizar focos compatibles con el sistema RC + o RC+ BT. **Todos los focos de CCEI (X30) fabricados después de Noviembre de 2016 son compatibles.**

4. Uso - Modo Autónomo

Sin cuadro de sincronización, las bombillas funcionan en uso autónomo con simples microcortes realizados en el interruptor de puesta en marcha/parada. El usuario puede elegir entre 18 modos : 11 colores fijos y 7 animaciones.

Cambio de modo y reinicio

- Un corte de corriente menos de <1s permite llegar al color/ la animación siguiente. Una vez encendidos todos los colores, el foco llega al primer color (blanco puro).
- Un corte de corriente de 2s reinicia la sincronización de los focos y permite llegar al modo 2 (Azul)
- La puesta en servicio después un largo rato (>4s) enciende los focos en el último color seleccionado.

Colores fijos y animaciones disponibles

Los colores y animaciones se desfilan según el mismo orden:

- **1 hasta 11 : colores fijos.** 1.Blanco puro | 2.Azul profundo | 3.Azul laguna | 4.Cian | 5.Violeta | 6.Magenta | 7.Rosa | 8.Rojo | 9.Naranja | 10.Esmeralda | 11.Verde agua
- **12 hasta 18 : animaciones.** 12.Fast gradient | 13.Slow rainbow | 14.Colors parade | 15.Techno rhythm | 16.Blue variations | 17.Random parade | 18. Random colors



5. Seguridad

En caso de aumento anormal de la temperatura en el interior de WEX30, un dispositivo de seguridad apaga la iluminación y la bombilla emite flashes rojos. Una vez que la temperatura vuelve a ser normal, la bombilla funciona de nuevo normalmente.

6. Instalación y conexión eléctrica



La instalación de este producto puede exponerle a descargas eléctricas. Se aconseja encarecidamente recurrir a una persona cualificada. Un error de instalación puede ponerle en peligro y dañar de manera irreversible el producto y los equipamientos conectados a él. Conforme a la norma NF C 15-100, los alumbrados subacuáticos instalados en el volumen 0 deben alimentarse obligatoriamente con TBTS (Muy Baja Tensión de Seguridad). Cortar siempre la alimentación previa antes de manipular la instalación eléctrica.

Riesgo de descarga eléctrica Conectar únicamente un circuito protegido mediante un dispositivo diferencial 30mA. Si está seguro de que dispone de este tipo de protección, contacte a un electricista cualificado.

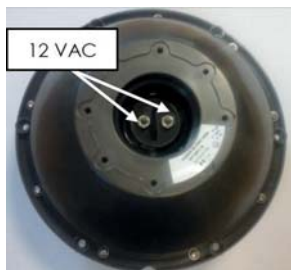
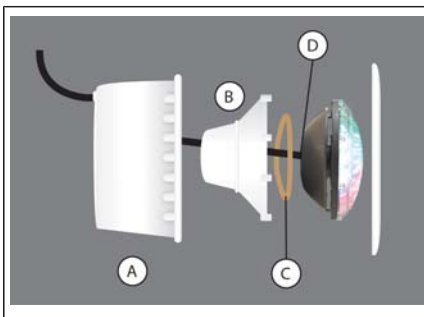

- A. Nicho PAR56
- B. Soporte de la bombilla PAR56
- C. Junta a aplastar durante la instalación del foco. Esta asegura la estanqueidad de la conexión eléctrica.
- D. Alimentación 12V AC. El cable de alimentación debe ser equipado con terminales redondos para una conexión sencilla (Ø 4mm).

Véase el manual técnico del nicho para reemplazar la bombilla.



La flecha que figura en la parte delantera de la bombilla debe estar orientada hacia arriba.

7. Protección de los proyectores

Es necesario tener una protección independiente para cada WEX30. La protección debe estar asegurada para el secundario del transformador con el uso de fusibles o disyuntores 4A.

8. Sección de los cables

La caída de tensión en el cable de alimentación del WEX30 debe limitarse para cumplir con las normas aplicables y garantizar una iluminación óptima.	SECCIÓN (mm ²)				
	2,5	4	6	10	
Observe la tabla que se muestra (un proyector por cable) ;	Longitud máx. (m)	10,0	17,0	25,6	42,6

A. Esquema de conexiones

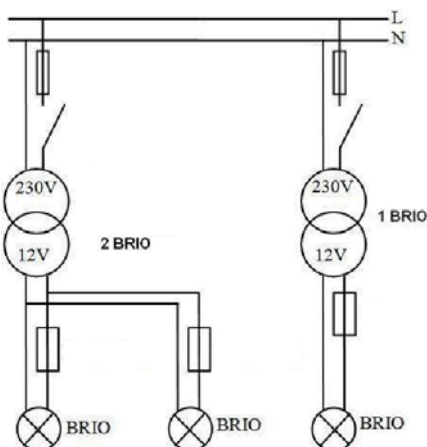

B. Declaración de conformidad

La empresa Bleu Electrique SAS (FR47403521693) declara que el producto WEX30 cumple las exigencias de seguridad y compatibilidad electromagnética de las Directivas Europeas 2006/95/CE y 2004/108/CE.		
		Emmanuel Baret Marseille, la 14/03/2017
Sello del Distribuidor		
Fecha de la venta: N° de lote:		



WEX30

Sistema di illuminazione subacquea a LED

Réf : PF10R200

Table des matières

1. Caratteristiche tecniche	1
2. Contenuto dell'imballo	2
3. Compatibilità – Controllo	2
4. Utilizzo - Modalità AUTO	2
5. Sicurezza	2
6. Installazione e raccordo elettrico	3
7. Protezione proiettori	4
8. Sezione dei cavi	4
A. Schema di collegamento	4
B. Dichiarazione di conformità	4

1. Caratteristiche tecniche

Dimensioni	Standard per PAR-56
Installazione	Entro nicchia standard PAR-56
Tensione di alimentazione	12 V ~ (CA) 50 Hz/60 Hz
Potenza consumata	40 W massimo (a seconda del colore)
Tipo di LED	9 LED di potenza versione monocromatica (3R/3G/3B) + 6 LED MidPower bianco freddo da 6.000°K Gruppo di rischio 1 (rischio scarso) secondo la IEC62471:2006
Indice di protezione	IP-68 (dopo l'installazione)
Flusso luminoso massimo	A seconda del colore / 1.150 lm max. (bianco)
Controllo dei colori	Mediante il dispositivo BRIO-RC+, RC+ BT o attraverso interruzioni dell'alimentazione

2. Contenuto dell'imballo

- 1 lampadina BRIO con
- 2 viti + rondelle per la connessione
- Manuale (questo documento)

3. Compatibilità – Controllo

Le lampadine a LED BRIO WEX30 possono essere controllate autonomamente con delle micro-interruzioni di corrente ottenute, semplicemente, utilizzando l'interruttore on/off, oppure essere controllate a distanza tramite un sistema RC+(Brio RC+, MOD Brio RC+ o METEOR2), o un sistema RC+ BT con Bluetooth (Brio RC+ BT, METEOR2)..

Per un'installazione con proiettori sincronizzati, bisogna che tutti i proiettori siano compatibili con un sistema di controllo RC+ o RC+ BT. **Tutti i fari CCEI (tutti i modelli con il suffisso X30) fabbricati a partire da novembre 2016 sono compatibili.**

4. Utilizzo - Modalità AUTO

Senza centralina di controllo (sistemi RC+), le lampadine funzionano in maniera autonoma con le micro-interruzioni e l'utilizzatore può scegliere tra 18 modalità : 11 colori fissi e 7 giochi di luce programmati utilizzando le micro-interruzioni.

Cambio di modalità e reset

- Un'interruzione di corrente di < 1 sec. Permette di passare al colore o alla sequenza successiva. Una volta raggiunto l'ultima sequenza, un'altra micro-interruzione vi riporterà al primo colore (bianco puro).
- Una micro-interruzione di 2 sec. Reinizializza la sincronizzazione e la farà ripartire al colore 2 (Blu)
- La riaccensione dopo una lunga interruzione (> 4 sec.) riaccende le luci sull'ultimo colore che era stato selezionato.

Colori fissi e sequenze disponibili

I colori e le sequenze scorrono secondo un'ordine definito :

- **Da 1 a 11 : Colori fissi.** 1.Bianco puro | 2.Blu | 3.Blu laguna | 4.Ciano | 5.Viola | 6.Magenta | 7.Rosa | 8.Rosso | 9.Arancione | 10.Verde | 11.Verde acqua
- **Da 12 a 18 : sequenze.** 12.Fast gradient | 13.Slow rainbow | 14.Colours parade | 15.Techno rhythm | 16.Blue variations | 17.Random parade | 18. Random colours



5. Sicurezza

In caso di aumento anomalo della temperatura all'interno della WEX30, un dispositivo di sicurezza blocca l'illuminazione e la fa lampeggiare in rosso. Appena la temperatura ritorna alla normalità, la lampadina riprende il suo funzionamento.

6. Installazione e raccordo elettrico



L'installazione di questo prodotto può esporvi a shock elettrici. Si raccomanda vivamente di chiedere l'aiuto di una persona qualificata. Un errore di installazione può mettervi in pericolo e danneggiare in maniera irreversibile il prodotto e le attrezzature ad esso collegate. Conformemente alla normativa NF C 15-100, le illuminazioni subacquee installate nel volume 0 devono essere alimentate imperativamente con una tensione di sicurezza molto bassa (TBTS). Prima di manipolare l'impianto elettrico, interrompere sempre l'alimentazione a monte.

Rischio di shock elettrico. Da collegare soltanto su un circuito protetto tramite un dispositivo differenziale 30mA. Se non potete assicurarvi la presenza di questo tipo di protezione, contattate un elettricista qualificato.

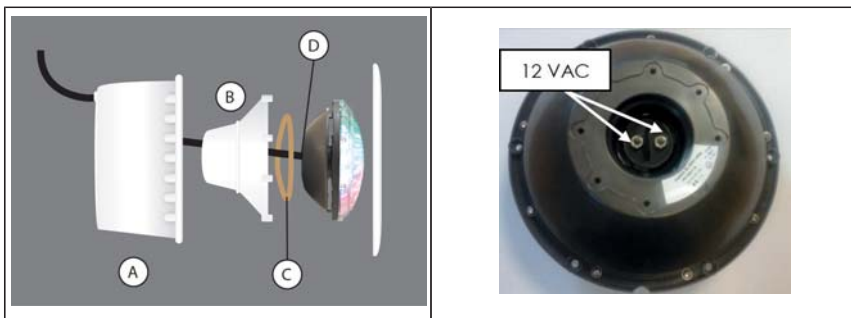

- A. nicchia per lampada PAR56
- B. Supporto della lampada PAR56
- C. Giunto stagno da bloccare durante l'installazione. Questo garantisce la tenuta stagna della vostra installazione elettrica
- D. Alimentazione a 12V AC. Il cavo d'alimentazione dev'essere dotato di capicorda a occhiello o a forchetta che permettano una connessione adeguata (Ø 4mm).

Fare riferimento al manuale della nicchia per la sostituzione della lampada.



Attenzione: la freccia presente sul davanti della lampada dev'essere posizionata verso l'alto.

7. Protezione proiettori

E' necessario avere una protezione indipendente per ogni WEX30. La protezione deve essere assicurata al secondario del trasformatore tramite l'utilizzo di fusibili o interruttori automatici di 4A.

8. Sezione dei cavi

La caduta di tensione del cavo di alimentazione del WEX30 deve essere contenuta per non alterare i colori.	SEZIONE (mm²)				
	2,5	4	6	10	
Rispettare le indicazioni contenute nella tabella riportata a lato (un proiettore per cavo)	Lunghezza massima (m)	10,0	17,0	25,6	42,6

A. Schema di collegamento

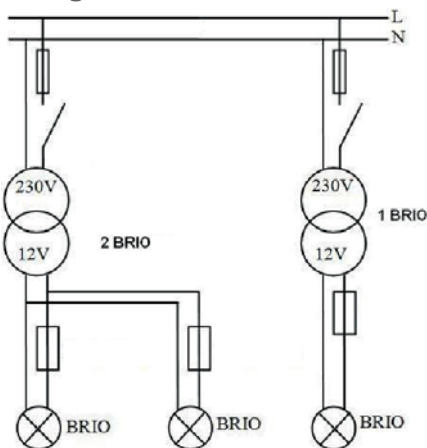

B. Dichiarazione di conformità

La società Bleu Electricque SAS (FR47403521693) dichiara che il prodotto WEX30 soddisfa i requisiti di sicurezza e di compatibilità elettromagnetica delle direttive europee 2006/95/CE e 2004/108/CE.		
		Emmanuel Baret Marseille, il 21/03/2017
Timbro del Distributore		
Data di vendita: N. del lotto:		



WEX30

Iluminação com LED subaquático

Réf : PF10R200

Table des matières

1. Características técnicas	1
2. Conteúdo da embalagem	2
3. Compatibilidade - Comando	2
4. Utilização - Modo Autónomo	2
5. Segurança	2
6. Ligação eléctrica	3
7. Protecção dos projectores	4
8. Secção dos cabos	4
A. Esquema de ligação	4
B. Declaração de conformidade	4

1. Características técnicas

Dimensões	Padrão PAR-56
Instalação	No nicho padrão PAR-56
Tensão de alimentação	12 V ~ (AC) 50 Hz/60 Hz
Potência consumida	40W máximo (consoante a cor)
Tipo de LED	9 LED de potência monocromática (3R/3G/3B) + 6 LED MidPower branco frio 6000°K Grupo de risco 1 (risco reduzido) segundo IEC62471:2006
Índice de protecção	IP-68 (após instalação)
Fluxo luminoso máx.	Consoante a cor / 1150 lm máx. (em branco)
Controlo das cores	Por Brio RC+, BRIO RC+ BT ou por cortes de alimentação



Ler atentamente este manual antes de instalar, colocar em funcionamento ou utilizar este produto.



O projetor nunca deve ser alimentado fora de água.

2. Conteúdo da embalagem

1 lâmpada BRIO WEX30 com

- 2 parafusos + anilhas inox para a ligação
- Instrução técnica (este documento)

3. Compatibilidade - Comando

Os lâmpadas de LED BRIO WEX30 podem ser controlados à distância por via de um sistema RC+ (Brio RC+, MeteoR2), Brio RC+ BT.

Para uma instalação com projetores sincronizados, é necessário combinar vários projetores compatíveis com o sistema de controlo RC+ e RC+ BT. **Todos os projetores CCEI (todos as versões do modelo X30) fabricados após o mês de novembro de 2016 são compatíveis.**

4. Utilização - Modo Autónomo

Na ausência do Brio RC+, as lâmpadas funcionam de maneira autónoma e o utilizador pode escolher entre 18 modos: 11 cores fixas e 7 sequências automáticas de mudança de cores.

Mudança de modo

- A mudança de cor pode ser obtida por corte da alimentação dos lâmpadas durante um tempo muito curto (<1s). Após o modo 18, os WEX30 voltam à primeira cor (modo 1)
- Para reinicializar as lâmpadas e as fazer voltar em simultâneo ao modo 1, convém cortar a alimentação durante cerca de 2 s.
- Quando o projetor é ligado após uma paragem de vários segundos (>4s), o WEX30 reacende-se no modo em que se encontrava no momento da última vez que foi apagado.

Cor fixa / Programa automático

- **1 - 11 : Cor fixa.** 1. Branco puro | 2. Azul | 3. Azul lagoa | 4. Ciano | 5. Violeta | 6. Magenta | 7. Rosa | 8. Vermelho | 9. Laranja | 10. Verde | 11. Verde-água
- **12 - 18 : Programa automático.** 12. Fast gradient | 13. Slow rainbow | 14. Colours parade | 15. Techno rhythm | 16. Blue variations | 17. Random parade | 18. Random colours



5. Segurança

No caso de aumento anormal da temperatura no interior da WEX30, um dispositivo de segurança para a iluminação e a lâmpadas remite flashes vermelhos. Logo que a temperatura voltar ao normal, a WEX30 retoma o seu funcionamento.

6. Ligação eléctrica



A instalação deste produto pode expô-lo a choques elétricos. Recomenda-se vivamente recorrer a uma pessoa qualificada. Um erro na instalação pode colocá-lo em perigo e danificar de forma irreversível o produto e os equipamentos que estão ligados a este. Em conformidade com a norma NF C 15-100, as iluminações subaquáticas instaladas no volume 0 devem ser obrigatoriamente alimentadas em SELV (Safety Extra-Low Voltage). Cortar a alimentação antes de manusear a instalação elétrica.

Risco de choque elétrico. Ligar apenas a um circuito protegido por um dispositivo de proteção diferencial. Se não puder garantir a existência deste tipo de proteção, contacte um electricista qualificado.

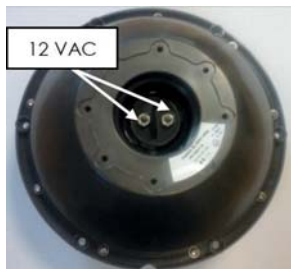
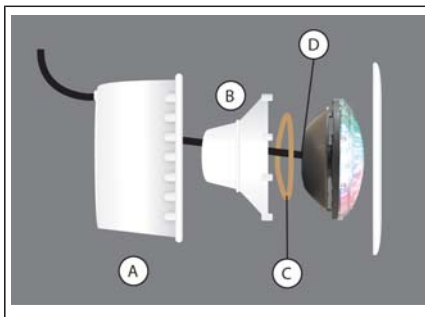

- A. Nicho com o formato de lâmpada PAR56
- B. Suporte da lâmpada PAR56
- C. Vedante a esmagar durante a montagem do projetor. Isto garante a estanquidade da ligação elétrica.
- D. Alimentação 12V AC. O cabo de alimentação tem de estar equipado com terminais tipo "de olhal" ou "de garfo", permitindo uma ligação adequada (Ø 4 mm).

Consultar as instruções do nicho para a substituição da lâmpada.



Atenção à seta presente na parte dianteira da lâmpada, ela deve estar posicionada para cima.

7. Protecção dos projectores

É necessário ter uma protecção independente para cada WEX30. A protecção deve ser assegurada no secundário do transformador pela utilização de fusíveis ou disjuntores de 4A.

8. Secção dos cabos

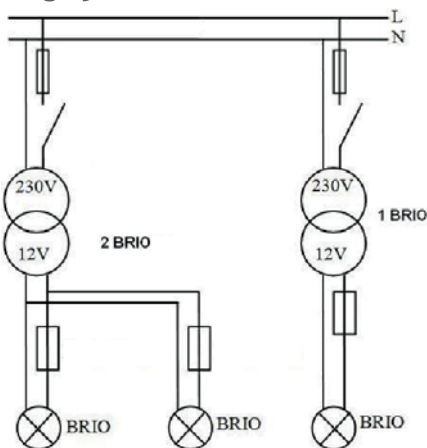

A queda de tensão no cabo de alimentação do WEX30 deve ser limitada para não alterar as cores.	SECCÃO (mm ²)				
	2,5	4	6	10	
Observe a tabela ao lado (um projetor por cabo)	Comprimento máx. (m)	10,0	17,0	25,6	42,6

A. Esquema de ligação



B. Declaração de conformidade

A sociedade Bleu Electrique SAS (FR47403521693) declara que o produto WEX30 cumpre as exigências de segurança e compatibilidade eletromagnética das diretivas europeias 2006/95/CE e 2004/108/CE.

		Emmanuel Baret Marseille, a 15/03/2017
Carimbo do Distribuidor		
Data da venda: N.º de lote:		